

DAGLIG

PT

ES



Design and Quality
IKEA of Sweden



PORTUGUÊS

Consulte a lista completa de Fornecedores de Serviços Pós-venda nomeados pela IKEA e os respectivos números de telefone nacionais na última página deste manual.



ESPAÑOL

Consulte la última página de este manual, donde encontrará una lista completa de los proveedores de servicio técnico posventa autorizados por IKEA y los números de teléfono correspondientes.

| | |
|------------------|-----------|
| PORTUGUÊS | 4 |
| ESPAÑOL | 23 |

Índice

| | | | |
|--------------------------|----|-------------------------|----|
| Informações de segurança | 4 | Manutenção e limpeza | 15 |
| Instruções de segurança | 6 | Resolução de problemas | 15 |
| Instalação | 9 | Dados técnicos | 17 |
| Ligação eléctrica | 9 | Eficiência energética | 18 |
| Descrição do produto | 10 | Preocupações ambientais | 19 |
| Utilização diária | 12 | GARANTIA IKEA | 19 |
| Sugestões e dicas | 14 | | |

Sujeito a alterações sem aviso prévio.

Informações de segurança

Leia atentamente as instruções fornecidas antes de instalar e utilizar o aparelho. O fabricante não é responsável por lesões ou danos resultantes de instalação e utilização incorretas. Guarde sempre as instruções junto do aparelho para futura referência.

Segurança para crianças e pessoas vulneráveis

- Este aparelho pode ser utilizado por crianças de 8 ou mais anos de idade e por pessoas com capacidades físicas, sensoriais ou mentais reduzidas ou com pouca experiência e conhecimento se tiverem recebido supervisão ou instruções relativas à utilização do aparelho de forma segura e compreenderem os perigos envolvidos.
- As crianças com idade entre 3 e 8 anos e as pessoas portadoras de incapacidade profunda e complexa devem ser mantidas afastadas do aparelho ou constantemente vigiadas.
- As crianças com menos de 3 anos de idade devem ser mantidas afastadas do aparelho ou constantemente vigiadas.
- Não permita que as crianças brinquem com o aparelho.
- Mantenha todos os materiais de embalagem fora do alcance das crianças e elimine-os de forma apropriada.

- Mantenha as crianças e os animais domésticos afastados do aparelho quando este estiver a funcionar ou a arrefecer. As partes acessíveis poderão ficar quentes durante a utilização.
- Se o aparelho tiver um dispositivo de segurança para crianças, esse dispositivo deve ser ativado.
- A limpeza e a manutenção básica do aparelho não devem ser efetuadas por crianças sem supervisão.

Segurança geral

- **AVISO:** O aparelho e as partes acessíveis ficam quentes durante a utilização. Deve ter cuidado para evitar tocar nas resistências de aquecimento.
- Não utilize o aparelho com um temporizador externo ou um sistema de controlo remoto separado.
- **AVISO:** Deixar cozinhados com gorduras ou óleos na placa sem vigilância pode ser perigoso e resultar em incêndio.
- **NUNCA** tente extinguir um incêndio com água. Em vez disso, desligue o aparelho e cubra as chamas, por exemplo, com uma tampa de tacho ou uma manta de incêndio.
- **ATENÇÃO:** O processo de cozedura tem de ser supervisionado. Um processo de cozedura de curta duração tem de ser supervisionado continuamente.
- **AVISO:** Perigo de incêndio: Não coloque objetos sobre as zonas de aquecimento.
- Os objetos metálicos como facas, garfos, colheres e tampas de tacho não devem ser colocados na superfície da placa porque podem ficar quentes.
- Não utilize o aparelho antes de o instalar na estrutura de encaixe.
- Não utilize uma máquina de limpar a vapor para limpar o aparelho.
- Se a superfície de vitrocerâmica/vidro apresentar alguma fenda, desative o aparelho e desligue a ficha da tomada elétrica. Se o aparelho estiver ligado à rede elétrica

diretamente numa caixa de derivação, desligue o disjuntor no quadro elétrico para desligar o aparelho da alimentação elétrica. Em todo o caso, contacte o Centro de Assistência Técnica Autorizado.

- Se o cabo de alimentação estiver danificado, deve ser substituído pelo fabricante, por um Centro de Assistência Técnica Autorizado ou por uma pessoa igualmente qualificada, para evitar perigos.
- **AVISO:** Utilize apenas proteções de placa que tenham sido concebidas pelo fabricante do aparelho de cozinhar ou recomendadas pelo fabricante do aparelho nas instruções de utilização, bem como as proteções de placa já incorporadas no aparelho caso existam. A utilização de proteções impróprias pode causar acidentes.

Instruções de segurança

Instalação



AVISO! O aparelho tem de ser instalado pelo instalador autorizado.

- Remova toda a embalagem.
- Não instale nem utilize o aparelho se ele estiver danificado.
- Siga as instruções de instalação fornecidas com o aparelho.
- Respeite as distâncias mínimas relativamente a outros aparelhos e móveis de cozinha.
- Tenha sempre cuidado quando deslocar o aparelho porque ele é pesado. Utilize sempre luvas e calçado de proteção.
- Vede as superfícies cortadas com um vedante para impedir que a humidade cause dilatações.
- Proteja a parte inferior do aparelho contra o vapor e a humidade.
- Não instale o aparelho ao lado de uma porta ou debaixo de uma janela. Isso evita que a abertura de portas ou

janelas faça cair algum tacho quente do aparelho.

- Se o aparelho for instalado por cima de gavetas, certifique-se de que o espaço entre o fundo do aparelho e a gaveta superior é suficiente para permitir a circulação de ar.
- A parte inferior do aparelho pode ficar quente. É necessário instalar um painel de separação não combustível debaixo do aparelho para evitar o acesso à parte inferior. Consulte as instruções de montagem.

Ligação eléctrica



AVISO! Risco de incêndio e choque elétrico.

- Todas as ligações eléctricas devem ser efectuadas pelo instalador autorizado.
- O aparelho tem de ficar ligado à terra.
- Antes de efectuar qualquer operação de manutenção, certifique-se de que o aparelho está desligado da corrente eléctrica.

- Certifique-se de que os parâmetros indicados na placa de características são compatíveis com a alimentação elétrica.
- Certifique-se de que o aparelho é instalado correctamente. Ligações de cabo de alimentação e ficha (se aplicável) soltas ou incorrectas podem provocar o sobreaquecimento dos terminais.
- Utilize um cabo de alimentação eléctrica adequado.
- Não permita que o cabo de alimentação fique enredado.
- Certifique-se de que a protecção contra choque é instalada.
- Utilize a abraçadeira de fixação para libertar tensão do cabo.
- Não permita que o cabo e a ficha de alimentação (se aplicável) entrem em contacto com partes quentes do aparelho ou com algum tacho quente quando ligar o aparelho a uma tomada próxima.
- Não utilize adaptadores com várias tomadas, nem cabos de extensão.
- Certifique-se de que não causa danos na ficha (se aplicável) e no cabo de alimentação. Contacte um Centro de Assistência Técnica Autorizado ou um electricista para substituir o cabo de alimentação se estiver danificado.
- As proteções contra choques eléctricos das peças isoladas e não isoladas devem estar fixas de modo a não poderem ser retiradas sem ferramentas.
- Ligue a ficha à tomada eléctrica apenas no final da instalação. Certifique-se de que a ficha fica acessível após a instalação.
- Se a tomada eléctrica estiver solta, não ligue a ficha.
- Não puxe o cabo de alimentação para desligar o aparelho. Puxe sempre a ficha de alimentação.
- Utilize apenas dispositivos de isolamento corretos: disjuntores de protecção, fusíveis

(os fusíveis de rosca devem ser retirados do suporte), diferenciais e contactores.

- A instalação eléctrica deve possuir um dispositivo de isolamento que lhe permita desligar o aparelho da corrente eléctrica em todos os polos. O dispositivo de isolamento deve ter uma abertura de contacto com uma largura mínima de 3 mm.

Utilização



AVISO! Risco de ferimentos, queimaduras e choque eléctrico.

- Retire todo o material de embalagem, etiquetas e película protetora (se aplicável) antes da primeira utilização.
 - Este aparelho destina-se apenas a uso doméstico.
 - Não altere as especificações deste aparelho.
 - Certifique-se de que as aberturas de ventilação não ficam obstruídas.
 - Não deixe o aparelho a funcionar sem vigilância.
 - Desligue a zona de aquecimento após cada utilização.
 - Não coloque talheres ou tampas de painéis sobre as zonas de aquecimento. Podem ficar quentes.
 - Não utilize o aparelho com as mãos húmidas ou se ele estiver em contacto com água.
 - Não utilize o aparelho como superfície de trabalho ou armazenamento.
 - Se a superfície do aparelho apresentar fendas, desligue-o imediatamente da corrente eléctrica. Isso evitará choques eléctricos.
 - Quando coloca alimentos em óleo quente, o óleo pode salpicar.
-  **AVISO!** Risco de incêndio e explosão
- As gorduras e os óleos podem libertar vapores inflamáveis quando aquecidos. Mantenha as chamas e os objetos quentes afastados das gorduras e dos

óleos quando cozinhar com este tipo de produtos.

- Os vapores libertados pelo óleo muito quente podem causar combustão espontânea.
- O óleo usado, que pode conter restos de alimentos, pode inflamar a uma temperatura inferior à de um óleo em primeira utilização.
- Não coloque produtos inflamáveis, ou objetos molhados com produtos inflamáveis, no interior, perto ou em cima do aparelho.

 **AVISO!** Risco de danos no aparelho.

- Não coloque nenhum tacho quente sobre o painel de comandos.
- Não coloque uma tampa de panela quente na superfície de vidro da placa.
- Não deixe que os tachos fervam até ficarem sem água.
- Tenha cuidado e não permita que algum objeto ou tacho caia sobre o aparelho. A superfície pode ficar danificada.
- Não ative zonas de aquecimento com um tacho vazio ou sem tacho.
- Não coloque folha de alumínio no aparelho.
- Os tachos de ferro fundido ou alumínio ou que tenham a base danificada podem riscar o vidro ou a vitrocerâmica. Levante sempre estes objetos quando precisar de os deslocar sobre a placa.
- Este aparelho serve apenas para cozinhar. Não pode ser usado para outras funções como, por exemplo, aquecimento de divisões.

Manutenção e limpeza

- Limpe o aparelho com regularidade para evitar que o material da superfície se deteriore.
- Desligue o aparelho e deixe-o arrefecer antes de o limpar.
- Desligue o aparelho da tomada elétrica antes de qualquer manutenção.
- Não utilize jactos de água ou vapor para limpar o aparelho.
- Limpe o aparelho com um pano macio e húmido. Utilize apenas detergentes neutros. Não utilize quaisquer produtos abrasivos, esfregões, solventes ou objectos metálicos.

Assistência

- Contacte um Centro de Assistência Técnica Autorizado se for necessário reparar o aparelho.
- Utilize apenas peças de substituição originais.

Eliminação

 **AVISO!** Risco de ferimentos ou asfixia.

- Contacte a sua autoridade municipal para saber como eliminar o aparelho correctamente.
- Desligue o aparelho da alimentação eléctrica.
- Corte o cabo de alimentação eléctrica do aparelho e elimine-o.

Instalação

Informações gerais

- i** O processo de instalação deve respeitar as leis, os decretos, as diretivas e as normas (regras e regulamentos de segurança elétrica, reciclagem correta de acordo com os regulamentos, etc.) em vigor no país de utilização!

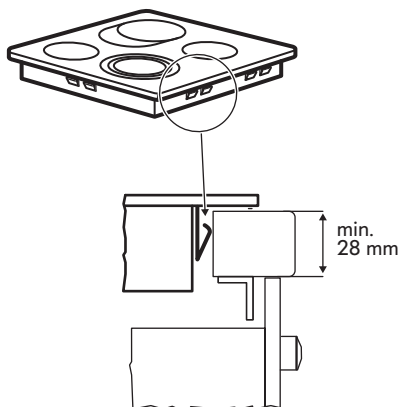
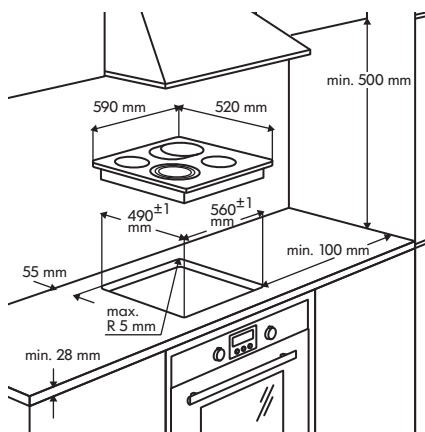

Importante!

- Para obter mais informações sobre a instalação, consulte as instruções de montagem.
- Caso não exista um forno por baixo da placa, introduza um painel de divisão a

uma distância mínima de 20 mm a partir do fundo da placa.

- Não utilize vedante de silicone entre o aparelho e o balcão.

Ligação eléctrica

⚠ AVISO! Consulte os capítulos relativos à segurança.

⚠ AVISO! Todas as ligações eléctricas têm de ser efectuadas por um instalador autorizado.

Ligação elétrica

- Antes de efectuar a ligação, verifique se a tensão nominal do aparelho indicada na placa de características corresponde à tensão de alimentação disponível. Verifique também a potência nominal do aparelho e certifique-se de que o cabo tem a dimensão adequada à potência nominal do aparelho (consulte o capítulo “Informação técnica”). A placa de características está localizada na parte de baixo da placa.
- O aparelho é fornecido sem cabo de alimentação. Compre o cabo adequado num fornecedor especializado. No caso de uma ligação monofásica ou bifásica, é necessário utilizar um cabo de alimentação que seja estável a uma temperatura de, pelo menos, 70 °C. As mangas nas pontas do cabo são obrigatórias. De acordo com as regulamentações IEC, utilize para a ligação monofásica: cabos elétricos de 3 x 4 mm² e para ligação bifásica: cabos elétricos de 4 x 2,5 mm². Respeite acima de tudo os regulamentos específicos do seu país.
- O aparelho foi concebido para uma rede elétrica de 230 V CA, 220 V CA ou 240 V CA, a 50 Hz.

- É obrigatório que a cablagem fixa possua meios de corte incorporados. Ligue o aparelho à alimentação através de um dispositivo que permita desligar o aparelho da alimentação em todos os pólos com uma abertura de contacto de, pelo menos, 3 mm, por exemplo, um disjuntor automático, um diferencial de terra ou um fusível.
- As ligações devem ser efectuadas de acordo com o apresentado no diagrama de ligações (localizado na superfície inferior da estrutura exterior da placa). O cabo de terra é ligado ao terminal marcado com o símbolo correspondente e deve ser mais comprido do que os cabos que transportam corrente eléctrica. Aperte firmemente os parafusos dos terminais! Por fim, fixe o cabo de ligação com o grampo e feche a cobertura premindo-a firmemente (bloquear na posição correcta).

⚠ AVISO! Após efectuar a ligação à alimentação eléctrica, verifique se todas as zonas de cozedura funcionam, seleccionando a potência máxima durante algum tempo.

Descrição do produto

Disposição da placa

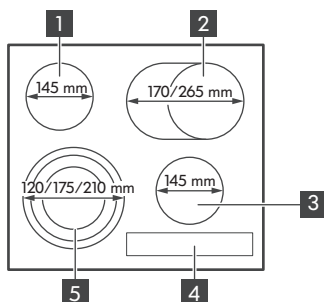

- 1** Zona de cozedura simples de 1200 W
- 2** Zona oval multi-usos de 1500/2400 W
- 3** Zona de cozedura simples de 1200 W
- 4** Painel de comandos
- 5** Zona de cozedura com anel triplo de 800/1600/2300 W

Disposição do painel de comandos

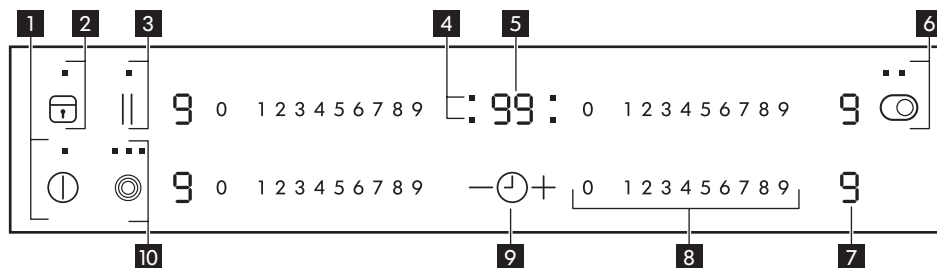

Prima o símbolo para utilizar o aparelho. O visor, os indicadores e os sons indicam as funções que estão activas.

- 1** Para activar e desactivar a placa.
 - 2** Para activar ou desactivar o Bloqueio de Funções ou o Dispositivo de Segurança para Crianças.
 - 3** Para activar a função STOP+GO.
 - 4** Indicadores do temporizador das zonas de cozedura.
 - 5** Visor do temporizador: **00 - 99** minutos.
 - 6** Para activar a zona oval multi-usos.
 - 7** Indicação do nível de potência: - .
 - 8** Selector de potência para seleccionar o nível de potência.
 - 9** Para aumentar ou diminuir o tempo do temporizador.
 - 10** Para activar os anéis exteriores.
- i** Se colocar um tacho maior do que a zona de cozedura perto do painel de comandos, o painel de comandos pode ficar quente.

Indicações do nível de potência

| Visor | Descrição |
|-------|---|
| | A zona de cozedura está desactivada. |
| | A zona de cozedura está activada. |
| | Existe uma anomalia. Consulte o capítulo "Resolução de problemas". |
| | Uma zona de cozedura ainda está quente (calor residual). |
| | O Dispositivo de Segurança para Crianças/Bloqueio de Funções está activado. |
| | A função de Desactivação Automática está activa. |
| | A função STOP+GO está activa. |

Indicador de calor residual

⚠ AVISO! Perigo de queimaduras devido ao calor residual! As zonas de cozedura necessitam de algum tempo para arrefecer depois de o aparelho ser desactivado. Observe o indicador de calor residual .

Utilize o calor residual para derreter ou manter os alimentos quentes.

Utilização diária

⌚ Ativar e desativar

Toque em  durante 1 segundo para ativar ou desativar o aparelho.

Ajustar o nível de potência

Toque no nível de potência que pretender, no selector de potência. Se necessário, corrija para a esquerda ou para a direita. Não levante o dedo antes de atingir o nível de potência que pretender.

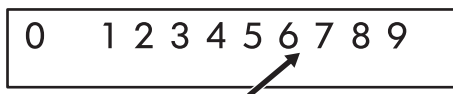

Activar e desactivar os anéis exteriores

⦿ Activar e desactivar a zona oval

Active a zona oval tocando em  durante 1 a 2 segundos. Repita o procedimento para desactivar o anel exterior.

i Para poder activar uma oval exterior, é necessário que o anel interior já esteja activado.

⦿ Activar e desactivar os anéis exteriores

Active o anel interior antes de activar os anéis exteriores, tocando em  durante 1 a 2 segundos. Para activar mais anéis



exteriores, toque novamente no mesmo símbolo. O indicador correspondente acende. Repita o procedimento para desactivar os anéis exteriores.

⌚ Utilizar o temporizador

Toque repetidamente em  até acender o indicador da zona de cozedura pretendida.

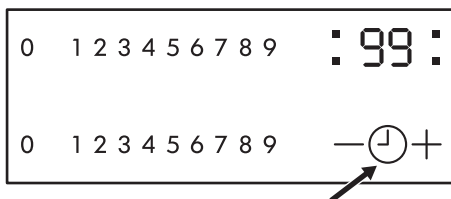

Por exemplo,  para a zona dianteira direita.



Toque em  ou  do temporizador para seleccionar o tempo entre **00** e **99** minutos. Quando o indicador da zona de cozedura piscar mais lentamente, a contagem decrescente do tempo é iniciada. Defina o nível de potência.



Se estiver seleccionado um nível de potência e o tempo definido tiver decorrido, o aparelho emite um sinal sonoro, apresenta **00** a piscar e desactiva a zona de cozedura. Se a zona de

cozedura não for utilizada e o tempo definido tiver decorrido, o aparelho emite um sinal sonoro e apresenta **00** a piscar.

Toque em  para desactivar a função para a zona de cozedura seleccionada e o indicador dessa zona de cozedura pisca mais rapidamente. Toque em  e o tempo restante entra em contagem decrescente até **00**. O indicador da zona de cozedura apaga-se.

STOP+GO



A função coloca todas as zonas de cozedura em funcionamento com o nível de potência mais baixo . Quando a função está activa, não é possível alterar o nível de potência. A função não pára a função de temporizador.

- Para activar esta função, toque em . O símbolo  acende.
- Para desactivar esta função, toque em . O nível de potência definido anteriormente acende.

Bloqueio de Funções

Quando alguma zona de cozedura está a funcionar, é possível bloquear o painel de comandos, mas não é possível desactivar o aparelho. Isto impede uma alteração accidental do nível de potência.

Comece por definir o nível de potência.

Para iniciar esta função, toque em . O símbolo  acende durante 4 segundos. O temporizador permanece activo.





Para parar esta função, toque em . O nível de potência definido anteriormente acende.

Quando desligar o aparelho, também desactivará esta função.





Dispositivo de Segurança para Crianças

Esta função evita o funcionamento accidental do aparelho.





Para activar o Dispositivo de Segurança para Crianças

- Active o aparelho com . **Não defina o nível de potência.**
- Toque em  durante 4 segundos. O símbolo  acende.
- Desactive o aparelho com .

Para desactivar o Dispositivo de Segurança para Crianças

- Active o aparelho com . **Não defina o nível de potência.** Toque em  durante 4 segundos. O símbolo  acende.
- Desactive o aparelho com .



Para contornar o Dispositivo de Segurança para Crianças por apenas um período de cozedura









- Active o aparelho com . O símbolo  acende.
- Toque em  durante 4 segundos. **Defina o nível de potência em menos de 10 segundos.** Pode utilizar o aparelho.
- Quando desactivar o aparelho com , o Dispositivo de Segurança para Crianças é activado novamente.

Desactivação Automática

A função desactiva automaticamente a placa nas seguintes situações:

- se todas as zonas de cozedura forem desactivadas.
- se não for seleccionado um nível de potência após a activação da placa.
- se algum símbolo for coberto com um objecto (tacho, pano, etc.) durante mais de 10 segundos.
- se uma zona de cozedura não for desactivada após um determinado





tempo, se não houver alteração do nível de potência ou se a placa sobreaquecer (por exemplo, quando o conteúdo de um tacho ferve até se evaporar). O símbolo  acende. Antes de utilizar novamente, deve regular a zona de cozedura para .

| Regulação da potência | Desactivação automática após |
|---|------------------------------|
|  ,  -  | 6 horas |
|  -  | 5 horas |
|  | 4 horas |
|  -  | 1,5 horas |

OffSound Control - Desactivar e activar os sons

Desactivar os sons

Desactive o aparelho.

Toque em  durante 3 segundos. O visor acende e apaga. Toque em  durante 3 segundos.  acende-se e o som fica activado. Toque em .  acende-se e o som fica desactivado.



Quando esta função está activa, pode ouvir os sons apenas quando:

- toca em ;
- coloca algo sobre o painel de comandos.

Activar os sons

Desactive o aparelho.

Toque em  durante 3 segundos. Os indicadores acendem-se e apagam-se.

Toque em  durante 3 segundos.  acende-se, porque o som está desactivado.

Toque em .  acende-se. O som fica activado.

Sugestões e dicas

Ruídos durante o funcionamento





-  Quando uma zona de cozedura está activa, poderá ouvir um zumbido. Isto é uma característica de todas as zonas de cozedura de vitrocerâmica e não prejudica o funcionamento ou a durabilidade do aparelho.

Como evitar danos no aparelho

- Os tachos e outros recipientes de ferro ou alumínio fundido ou com bases danificadas podem riscar a superfície de vitrocerâmica se forem arrastados.
- Para evitar danos nos utensílios de cozinha e na vitrocerâmica, não deixe que tachos ou frigideiras fervam em seco.
- Não utilize as zonas de cozedura com tacho vazio ou sem tacho.
- Nunca coloque folha de alumínio em nenhuma parte do aparelho. Nunca coloque plástico, nem ou qualquer outro material que possa derreter, sobre o aparelho.

Manutenção e limpeza

Informações gerais

-  **AVISO!** Desligue o aparelho e deixe-o arrefecer antes de o limpar.
-  **AVISO!** Por motivos de segurança, não limpe o aparelho com jactos de vapor ou agentes de limpeza a alta pressão.
-  **AVISO!** Os objectos aguçados e os agentes de limpeza abrasivos danificam o aparelho. Limpe o aparelho e remova os resíduos com água e detergente líquido após cada utilização. Remova todos os resíduos de produtos de limpeza!
-  Eventuais riscos ou manchas escuras na vitrocerâmica que não consiga remover não afectam o funcionamento do aparelho.

Remover restos e resíduos persistentes



1. Os resíduos de alimentos com açúcar, plástico ou folha de alumínio devem ser removidos imediatamente e a melhor ferramenta para limpar a superfície de vidro é um raspador (não incluído com o aparelho). Posicione o raspador sobre a superfície de vitrocerâmica em ângulo e remova os resíduos fazendo a lâmina deslizar sobre a superfície. Limpe o aparelho com um pano húmido e um pouco de detergente. Por fim, seque o aparelho com um pano limpo.
2. As manchas de calcário ou água, os salpicos de gordura e as descolorações metálicas brilhantes devem ser removidas após o aparelho arrefecer, usando um detergente para vitrocerâmica ou aço inoxidável.

Resolução de problemas

-  **AVISO!** Consulte os capítulos relativos à segurança.

O que fazer se...

| Problema | Causa possível | Solução |
|---|--|--|
| O aparelho não se ativa ou não funciona. | O aparelho não está ligado à alimentação elétrica ou não está ligado correctamente. | Verifique se o aparelho está ligado correctamente à alimentação elétrica. Contacte um instalador autorizado para garantir uma instalação correcta. |
| | Decorreram mais de 10 segundos desde que o aparelho foi ativado. | Ative novamente o aparelho. |
| | O Dispositivo de Segurança para Crianças ou o Bloqueio de Funções está ativo  . | Desative o Dispositivo de Segurança para Crianças (consulte a secção “Dispositivo de Segurança para Crianças” ou “Bloqueio de Funções”). |
| | Tocou em vários símbolos ao mesmo tempo. | Toque em apenas um símbolo. |
| O aparelho emite um sinal sonoro e desativa-se. | Colocou algum objeto sobre um ou mais símbolos durante mais de 10 segundos. | Destape os símbolos. |
| O indicador de calor residual não indica nada. | A zona de aquecimento esteve em funcionamento durante pouco tempo, pelo que ainda não está quente. | Se a zona de aquecimento tiver funcionado tempo suficiente para estar quente, contacte o serviço pós-venda. |
| Não há qualquer sinal quando toca nos símbolos do painel. | Os sinais sonoros estão desativados. | Ative os sons. Consulte Off-Sound Control. |

| Problema | Causa possível | Solução |
|--|--|---|
| O visor do temporizador apresenta o símbolo  e um número. | Erro em componente electrónico. | Desligue o aparelho da alimentação eléctrica durante alguns minutos. Retire o fusível, aguarde um minuto e volte a introduzir o fusível. Se o problema persistir, contacte um instalador autorizado para garantir uma instalação correcta. |
|  acende no visor do temporizador. | A segunda fase da alimentação eléctrica está em falta. | Verifique se o aparelho está ligado correctamente à corrente eléctrica. Remova o fusível, aguarde um minuto e volte a introduzir o fusível. Se o problema persistir, contacte um instalador autorizado para garantir uma instalação correcta. |







Se existir um erro, tente primeiro encontrar uma solução para o problema. Se não conseguir encontrar uma solução para o problema, contacte o centro de atendimento da loja IKEA. Pode encontrar a lista completa de contactos indicados pela IKEA no fim deste manual.



Se tiver utilizado o aparelho de forma errada ou se a instalação não tiver sido executada por um técnico qualificado, a visita do técnico do serviço pós-venda ou do fornecedor pode não ser gratuita, mesmo durante o período de garantia.

Dados técnicos

Placa de características

| | | | |
|---|--|---|--|
| <p>Made in Germany © Inter IKEA Systems B.V. 1999 702.228.18 21552 IKEA of Sweden AB SE - 343 81 Älmhult</p> |  Design and Quality IKEA of Sweden PQM | <p>Model DAGLIG Typ 60 HAD 56 AO 7,1kW PNC 949 594 312 04 S NO 220-240V AC 50-60 Hz</p>      |  |
|---|--|---|--|

A imagem acima apresenta a placa de características do aparelho (sem o número de série que é único para cada produto), localizada na superfície inferior da placa.

Estimado cliente: guarde a placa de características adicional com o manual do

utilizador. A identificação exacta da sua placa ajuda-nos a prestar melhor assistência no caso de necessitar da nossa ajuda no futuro. Obrigado pela sua ajuda!

Eficiência energética

Informação do produto de acordo com a diretiva EU 66/2014 (válida apenas para o mercado da UE)

| | | |
|---|--|--|
| Identificação do modelo | | DAGLIG 702-228-18 |
| Tipo de placa | | Placa de encastrar |
| Número de zonas de aquecimento | | 4 |
| Tecnologia de aquecimento | | Aquecimento radiante |
| Diâmetro das zonas de aquecimento circulares (Ø) | Dianteira esquerda Traseira esquerda Dianteira direita | 21,0 cm 14,5 cm 14,5 cm |
| Comprimento (L) e largura (W) da zona de aquecimento não circular | Traseira direita | L 26,5 cm W 17,0 cm |
| Consumo de energia por zona de aquecimento (EC electric cooking) | Dianteira esquerda Traseira esquerda Dianteira direita Traseira direita | 200,1 Wh/kg 188,0 Wh/kg 188,0 Wh/kg 191,6 Wh/kg |
| Consumo de energia da placa (EC electric hob) | | 191,9 Wh/kg |

EN 60350-2 - Aparelhos elétricos domésticos para cozinhar - Parte 2: Placas - Métodos para medir o desempenho

Poupança de energia

Pode poupar energia todos os dias se adoptar as seguintes sugestões.

- Quando aquecer água, utilize apenas a quantidade necessária.

- Sempre que possível, coloque as tampas nos tachos.
- Coloque o tacho na zona de cozedura antes de a activar.
- O fundo do tacho deve ter o diâmetro igual ao da zona de cozedura.
- Coloque os tachos mais pequenos nas zonas de cozedura mais pequenas.
- Centre o tacho na zona de cozedura.
- Pode utilizar o calor residual para manter os alimentos quentes ou derreter alimentos.

Preocupações ambientais

Recicle os materiais que apresentem o símbolo . Coloque a embalagem nos contentores indicados para reciclagem. Ajude a proteger o ambiente e a saúde pública através da reciclagem dos aparelhos eléctricos e electrónicos. Não

elimine os aparelhos que tenham o símbolo  juntamente com os resíduos domésticos. Coloque o produto num ponto de recolha para reciclagem local ou contacte as suas autoridades municipais.

GARANTIA IKEA

Qual é a duração da garantia IKEA?

Esta garantia é válida durante um período de 5 anos a partir da data de compra original do Seu aparelho no IKEA. O comprovativo de compra original (fatura) é necessário como prova de compra. Caso sejam efetuadas operações de assistência no âmbito da garantia, isso não implica a prorrogação do período de garantia para o aparelho.

Quem executará as operações de assistência?

O fornecedor de serviços de assistência IKEA disponibilizará a assistência através das respectivas operações de assistência ou da rede de parceiros de serviços de assistência autorizados.

O que é abrangido por esta garantia?

A garantia abrange avarias do aparelho, que tenham sido causadas por defeitos de fabrico ou de material a partir da data de

compra no IKEA. Esta garantia aplica-se apenas à utilização doméstica. As excepções são especificadas sob o título "O que não é abrangido por esta garantia?" Durante o período de validade da garantia, os custos relativos à resolução da avaria, por exemplo reparações, peças, mão-de-obra e deslocações serão abrangidos, desde que o aparelho esteja acessível para reparação sem encargos especiais e a avaria esteja relacionada com os defeitos de fabrico ou material abrangidos pela garantia. Em conformidade com estas condições, são aplicáveis as directivas da UE (N.º 99/44/EG) e os respectivos regulamentos locais. As peças substituídas passam a ser propriedade do IKEA.

O que fará o IKEA para corrigir o problema?

O fornecedor de serviços de assistência nomeado pelo IKEA examinará o produto e

decidirá, consoante o que determinar adequado, se a situação em questão está abrangida por esta garantia. Caso se considere que a situação está abrangida, o fornecedor de serviços de assistência do IKEA ou o respectivo fornecedor de serviços de assistência autorizado através das suas operações de assistência, irá, consoante o que determinar adequado, reparar o produto com defeito ou substituí-lo por um produto igual ou semelhante.

O que não é abrangido por esta garantia?

- Desgaste causado pelo uso normal.
- Danos deliberados ou negligentes, danos causados pelo desrespeito das instruções de funcionamento, instalação incorrecta ou ligação com tensão incorrecta, danos causados por reacções químicas ou electroquímicas, ferrugem, corrosão ou danos causados pela água, incluindo, entre outros, os danos causados pelo excesso de calcário na água e os danos causados por condições ambientais anormais.
- Consumíveis, incluindo baterias e lâmpadas.
- Peças não funcionais e questões decorativas que não afectem a utilização normal do aparelho, incluindo riscos e possíveis diferenças de cor.
- Danos acidentais causados por substâncias ou objectos estranhos e pela limpeza ou desobstrução de filtros, sistemas de drenagem ou gavetas de detergente.
- Danos às seguintes peças: vitrocerâmica, acessórios, cestos de loiça e talheres, tubos de alimentação e drenagem, vedantes, lâmpadas e coberturas de lâmpadas, ecrãs, botões, compartimentos e peças de compartimentos. A não ser que se comprove que estes danos foram causados por defeitos de produção.
- Casos em que não tenha sido possível determinar avarias no decurso da visita do técnico.
- Reparações não executadas pelos nossos fornecedores de serviços de assistência nomeados e/ou um parceiro contratual de serviços de assistência autorizado ou reparações em que tenham sido utilizadas peças não originais.
- Reparações causadas pela instalação incorrecta ou contrária às especificações.
- A utilização do aparelho em ambiente não doméstico, ou seja, utilização profissional.
- Danos de transporte. Se o cliente transportar o produto para sua casa ou outra morada, a IKEA não se responsabilizará por quaisquer danos que este possa sofrer durante o respectivo transporte. Contudo, se a IKEA efectuar a entrega do produto na morada de entrega do cliente, os eventuais danos sofridos pelo produto durante o seu transporte serão cobertos pela presente garantia.
- Custo da instalação inicial do aparelho da IKEA. No entanto, se um fornecedor de serviços IKEA ou um parceiro de serviço autorizado reparar ou substituir o aparelho ao abrigo dos termos da presente garantia, o fornecedor de serviços ou o seu parceiro de serviço autorizado reinstalarão o aparelho reparado ou instalarão o aparelho de substituição, se necessário.

Esta restrição não se aplica ao trabalho isento de falhas executado por um especialista qualificado utilizando as nossas peças originais para adaptar o aparelho às especificações de segurança técnicas de outro país da UE.

Como se aplica a legislação nacional

A garantia IKEA concede-lhe direitos legais específicos, que abrangem ou excedem

todos os requisitos legais locais sujeitos à variação de país para país.

Área de validade

Para aparelhos adquiridos num país da UE e levados para outro país da UE, os serviços serão fornecidos no âmbito das condições de garantia normais no novo país. Uma obrigação para executar os serviços no âmbito da garantia apenas existe se:

- o aparelho estiver em conformidade e for instalado de acordo com as especificações técnicas do país em que ocorre a reclamação ao abrigo da garantia;
- o aparelho estiver em conformidade e for instalado de acordo com as Instruções de Montagem e as Informações de Segurança do Manual do Utilizador;

O Serviço Pós-Venda específico para aparelhos IKEA:

Não hesite em contactar o Serviço Pós-Venda IKEA para:

1. apresentar uma reclamação ao abrigo desta garantia;
2. solicitar esclarecimentos relativamente à instalação do aparelho IKEA no mobiliário de cozinha IKEA. O serviço não prestará esclarecimentos relativos a:
 - instalação geral da cozinha IKEA;
 - ligações eléctricas (se a máquina for fornecida sem ficha e cabo), ligações relativas a água e gás, uma vez que têm de ser executadas por um engenheiro de assistência autorizado.
3. Solicitação de esclarecimentos relativamente ao conteúdo e às especificações do manual do utilizador do aparelho IKEA.

Para assegurar que fornecemos o melhor serviço de assistência, leia atentamente as

Instruções de Montagem e/ou a secção relativa ao Manual do Utilizador desta brochura antes de nos contactar.

Como nos pode contactar se necessitar dos nossos serviços



Consulte a última página deste manual para obter a lista completa de contactos designados pela IKEA e respectivos números de telefone nacionais.

- i** Para lhe fornecer um serviço mais rápido, é recomendável utilizar os números de telefone específicos indicados no final deste manual. Consulte sempre os números indicados na brochura do aparelho específico para o qual necessita de assistência. Antes de nos telefonar, verifique se tem perto de si o número de artigo da IKEA (código de 8 dígitos) e o Número de Série (código de 8 dígitos que pode ser encontrado na placa de classificação) do equipamento para o qual pretende assistência.

i GUARDE O RECIBO DE COMPRA!

Este recibo é a sua prova de compra e é necessário para a aplicação da garantia. Tenha em conta que o recibo indica também o nome e o número do artigo IKEA (código de 8 dígitos) para cada aparelho adquirido.

Necessita de ajuda adicional?

Para quaisquer questões adicionais não relacionadas com o Serviço Pós-Venda dos seus aparelhos, contacte o centro de assistência da loja IKEA mais próxima. Recomendamos que leia atentamente a documentação do aparelho antes de nos contactar.

Contenido

| | | | |
|-----------------------------|----|---------------------------|----|
| Información sobre seguridad | 23 | Mantenimiento y limpieza | 34 |
| Instrucciones de seguridad | 25 | Solución de problemas | 34 |
| Instalación | 28 | Datos técnicos | 36 |
| Conexión eléctrica | 28 | Eficacia energética | 37 |
| Descripción del producto | 29 | Aspectos medioambientales | 38 |
| Uso diario | 31 | GARANTÍA IKEA | 38 |
| Consejos | 33 | | |

Salvo modificaciones.

Información sobre seguridad

Antes de instalar y utilizar el aparato, lea atentamente las instrucciones facilitadas. El fabricante no se hace responsable de los daños y lesiones causados por una instalación y uso incorrectos. Guarde siempre las instrucciones junto con el aparato para futuras consultas.

Seguridad de niños y personas vulnerables

- Este aparato puede ser utilizado por niños de 8 años en adelante y personas cuyas capacidades físicas, sensoriales o mentales estén disminuidas o que carezcan de la experiencia y conocimientos suficientes para manejarlo, siempre que cuenten con las instrucciones o la supervisión sobre el uso del electrodoméstico de forma segura y comprendan los riesgos.
- Es necesario mantener alejados del aparato a los niños entre 3 y 8 años, así como a las personas con minusvalías importantes y complejas, salvo que estén bajo supervisión continua.
- Es necesario mantener alejados del aparato a los niños de menos de 3 años salvo que estén bajo supervisión continua.
- No deje que los niños jueguen con el aparato.
- Mantenga todo el material de embalaje fuera del alcance de los niños y deséchelo de forma adecuada.

- Mantenga a los niños y mascotas alejados del aparato cuando esté funcionando o enfriándose. Las partes accesibles pueden calentarse durante el uso.
- Si este aparato tiene un bloqueo de seguridad para niños, debe activarlo.
- La limpieza y mantenimiento de usuario del aparato no podrán ser realizados por niños sin supervisión.

Seguridad general

- **ADVERTENCIA:** El aparato y las piezas accesibles se calientan mucho durante el funcionamiento. Preste mucha atención para no tocar las resistencias.
- No accione el aparato con un temporizador externo ni con un sistema de mando a distancia independiente.
- **ADVERTENCIA:** Cocinar con grasa o aceite sin estar presente puede resultar peligroso, ya que podría ocasionarse un incendio.
- **NUNCA** intente apagar un fuego con agua; apague el aparato y cubra la llama con una tapa o una manta ignífuga.
- **ATENCIÓN:** El proceso de cocción debe ser supervisado. Un proceso de cocción breve debe estar permanentemente supervisado.
- **ADVERTENCIA:** Peligro de incendio: No utilice las superficies de cocción para almacenar alimentos.
- No deje objetos metálicos, como cuchillos, tenedores, cucharas o tapas sobre la superficie de cocción para evitar que se calienten.
- No utilice el aparato antes de instalarlo en la estructura empotrada.
- No utilice un limpiador a vapor para limpiar el aparato.
- Si la superficie de vitrocerámica/cristal está agrietada, apague el aparato y desenchúfelo de la red eléctrica. Si el aparato está conectado directamente a la red eléctrica mediante una caja de empalmes, quite el fusible para

desconectarlo de la alimentación eléctrica. En cualquier caso, dirijase al servicio técnico autorizado.

- Si el cable eléctrico sufre algún daño, el fabricante, su servicio técnico autorizado o un profesional cualificado tendrán que cambiarlo para evitar riesgos.
- **ADVERTENCIA:** Utilice exclusivamente protecciones para la placa de cocción diseñadas por el fabricante del aparato o indicadas en sus instrucciones de uso como apropiadas, o bien las protecciones incluidas con el aparato. El uso de protectores inadecuados puede provocar accidentes.

Instrucciones de seguridad

Instalación



ADVERTENCIA! El aparato debe instalarse por un instalador autorizado.

- Retire todo el embalaje.
- No instale ni utilice un aparato dañado.
- Siga las instrucciones de instalación suministradas con el aparato.
- Respete siempre la distancia mínima entre el aparato y los demás electrodomésticos y mobiliario.
- Tenga cuidado al mover el aparato, porque es pesado. Utilice siempre guantes de protección y calzado cerrado.
- Proteja las superficies cortadas con un material sellante para evitar que la humedad las hinche.
- Proteja la parte inferior del aparato del vapor y la humedad.
- No instale el aparato junto a una puerta ni debajo de una ventana. De esta forma se evita que los utensilios de cocina calientes caigan del aparato cuando la puerta o la ventana estén abiertas.
- Cuando instale el aparato encima de cajones, asegúrese de que hay suficiente espacio entre la parte inferior del

aparato y el cajón superior para que circule el aire.

- La base del aparato se puede calentar. Asegúrese de colocar un panel de separación incombustible bajo el aparato para evitar acceder a la base. Consulte las instrucciones de montaje.

Conexión eléctrica



ADVERTENCIA! Riesgo de incendios y descargas eléctricas.

- Todas las conexiones eléctricas debe realizarlas un instalador autorizado.
- El aparato debe conectarse a tierra.
- Antes de efectuar cualquier tipo de operación, compruebe que el aparato esté desenchufado de la corriente eléctrica.
- Asegúrese de que los parámetros de la placa de características son compatibles con los valores eléctricos del suministro eléctrico.
- Asegúrese de que el aparato está instalado correctamente. Un cable de red o enchufe (en su caso) flojo o inadecuado puede provocar que el terminal se caliente en exceso.
- Utilice el cable de red eléctrica adecuado.

- Coloque los cables eléctricos de forma que no se puedan enredar.
- Asegúrese de que hay instalada una protección contra descargas eléctricas.
- Establezca la descarga de tracción del cable.
- Asegúrese de que el cable o el enchufe (en su caso) no toquen el aparato caliente ni utensilios de cocina calientes cuando conecte el aparato a las tomas cercanas.
- No utilice adaptadores de enchufes múltiples ni cables prolongadores.
- Asegúrese de no provocar daños en el enchufe (en su caso) ni en el cable de red. Póngase en contacto con un electricista o con nuestro servicio técnico para cambiar un cable dañado.
- Los mecanismos de protección contra descargas eléctricas de componentes con corriente y aislados deben fijarse de forma que no puedan aflojarse sin utilizar herramientas.
- Conecte el enchufe a la toma de corriente únicamente cuando haya terminado la instalación. Asegúrese de tener acceso al enchufe del suministro de red una vez finalizada la instalación.
- Si la toma de corriente está floja, no conecte el enchufe.
- No desconecte el aparato tirando del cable de conexión a la red. Tire siempre del enchufe.
- Use únicamente dispositivos de aislamiento apropiados: línea con protección contra los cortocircuitos, fusibles (tipo tornillo que puedan retirarse del soporte), dispositivos de fuga a tierra y contactores.
- La instalación eléctrica debe tener un dispositivo de aislamiento que permita desconectar el aparato de todos los polos de la red. El dispositivo de aislamiento debe tener una apertura de contacto con una anchura mínima de 3 mm.

Uso del aparato



ADVERTENCIA! Riesgo de lesiones, quemaduras y descargas eléctricas.

- Retire todo el embalaje, las etiquetas y la película protectora (en su caso) antes del primer uso.
- Este aparato está diseñado exclusivamente para uso doméstico.
- No cambie las especificaciones de este aparato.
- Cerciórese de que los orificios de ventilación no están obstruidos.
- No deje nunca el aparato desatendido mientras está en funcionamiento.
- Apague las zonas de cocción después de cada uso.
- No coloque cubiertos ni tapaderas sobre las zonas de cocción. Pueden alcanzar temperaturas elevadas.
- No utilice el aparato con las manos mojadas ni cuando entre en contacto con el agua.
- No utilice el aparato como superficie de trabajo ni de almacenamiento.
- Si la superficie del aparato está agrietada, desconéctelo inmediatamente de la fuente de alimentación. De esta forma evitará descargas eléctricas.
- Cuando se coloca comida en aceite caliente, éste puede saltar.



ADVERTENCIA! Riesgo de incendio y explosiones

- Las grasas o aceites calientes pueden generar vapores inflamables. Mantenga las llamas u objetos calientes alejados de grasas y aceites cuando cocine con ellos.
- Los vapores que liberan los aceites muy calientes pueden provocar combustiones imprevistas.
- El aceite usado, que puede contener restos de alimentos, puede provocar incendios a temperaturas más bajas que el aceite que se utiliza por primera vez.

- No coloque productos inflamables ni objetos mojados con productos inflamables dentro, cerca o encima del aparato.

⚠ ADVERTENCIA! Podría dañar el aparato.

- No coloque ningún utensilio de cocina caliente en el panel de control.
- No coloque una tapa caliente sobre la superficie de cristal de la placa de cocción.
- No deje que el contenido de los recipientes hierva hasta evaporarse.
- Evite la caída de objetos o utensilios de cocina en el aparato. La superficie puede dañarse.
- No encienda las zonas de cocción sin utensilios de cocina o con éstos vacíos.
- No coloque papel de aluminio sobre el aparato.
- Los utensilios de cocina de hierro o aluminio fundido, o que tengan la base dañada, pueden arañar el cristal o la vitrocerámica. Levante siempre estos objetos cuando tenga que moverlos sobre la superficie de cocción.
- Este aparato está diseñado exclusivamente para cocinar. No debe utilizarse para otros fines, por ejemplo, como calefacción.

Mantenimiento y limpieza

- Limpie periódicamente el aparato para evitar el deterioro del material de la superficie.

- Apague el aparato y déjelo enfriar antes de limpiarlo.
- Desconecte el aparato de la red eléctrica antes de realizar el mantenimiento.
- No utilice pulverizadores ni vapor de agua para limpiar el aparato.
- Limpie el aparato con un paño suave humedecido. Utilice solo detergentes neutros. No utilice productos abrasivos, estropajos duros, disolventes ni objetos de metal.

Asistencia

- Para reparar el aparato, póngase en contacto con el centro de servicio autorizado.
- Utilice solamente piezas de recambio originales.

Eliminación

⚠ ADVERTENCIA! Existe riesgo de lesiones o asfixia.

- Póngase en contacto con las autoridades locales para saber cómo desechar correctamente el aparato.
- Desconecte el aparato de la red.
- Corte el cable eléctrico cerca del aparato y deséchelo.

Instalación

Información general

- i** La instalación debe realizarse conforme a las leyes, ordenanzas, directivas y normas en vigor en el país de uso (normas y reglamentos de seguridad eléctrica, reciclado correcto conforme a las disposiciones reglamentarias, etc.).

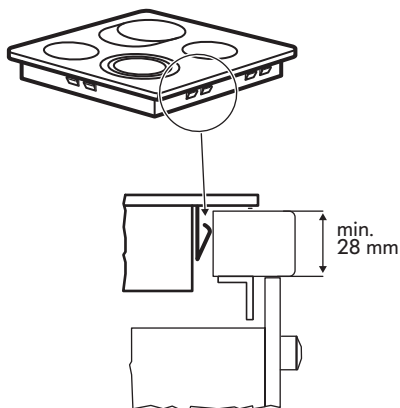
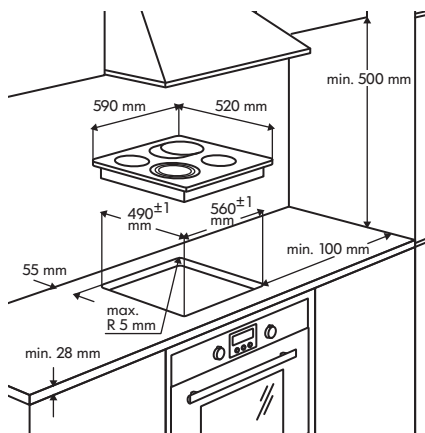

¡Atención!

- Para más información sobre la instalación, consulte las instrucciones de montaje.
- Si no se instala un horno debajo de la placa, inserte un panel de separación a

una distancia mínima de 20 mm de su parte inferior.

- No utilice sellante de silicona entre el aparato y la encimera.

Conexión eléctrica

⚠ ADVERTENCIA! Consulte los capítulos sobre seguridad.

⚠ ADVERTENCIA! Todas las conexiones eléctricas debe realizarlas un instalador autorizado.

Conexión eléctrica

- Antes de conectar el aparato, compruebe que la tensión nominal del aparato indicada en la placa de características coincide con la tensión del suministro eléctrico. Compruebe también la potencia nominal del aparato y asegúrese de que el tamaño del cable es apto para el uso con esa potencia nominal (consulte el capítulo Información técnica). La placa de características está situada en la parte inferior de la carcasa de la placa.
- Con el aparato no se proporciona el cable de conexión al suministro eléctrico. Adquiera uno adecuado en un establecimiento especializado. La conexión monofásica o bifásica precisa un cable de corriente con estabilidad térmica mínimo a 70 °C. El cable necesita casquillos de extremo obligatorios. Según las normas IEC, para la conexión monofásica use: cable de alimentación de 3 x 4 mm² y para la conexión bifásica: cable de alimentación de 4 x 2,5 mm². Debe respetar ante todo la normativa nacional correspondiente.
- El aparato funciona perfectamente con corriente alterna de 230 V, 220 V~ o 240 V~ 50 Hz.

- El cableado fijo debe incorporar un medio de desconexión. Para conectar el aparato a la corriente eléctrica, utilice un dispositivo que permita desconectarlo en caso necesario, y cuyos polos tengan una abertura mínima entre contactos de 3 mm; por ejemplo, dispositivos de corte de línea automático, disyuntores de fugas a tierra o fusibles.
- Realice la conexión y los empalmes conforme se indica el diagrama de conexiones (situado en la superficie inferior de la caja de la placa). El cable de tierra se conecta al terminal marcado con el símbolo y debe ser más largo que los cables que llevan corriente eléctrica. Apriete bien los tornillos. Para terminar, asegure el cable de conexión con la abrazadera y el revestimiento del cable cerrado presionando con firmeza (hasta que encaje en posición).

⚠ ADVERTENCIA! Una vez que el aparato esté conectado al suministro eléctrico, ajuste cada zona de cocción en la potencia máxima durante un instante para verificar que todas están listas para utilizarse.

Descripción del producto

Disposición de las zonas de cocción

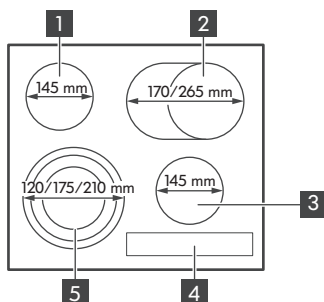

- 1** Zona de cocción sencilla a 1.200 W
- 2** Zona ovalada de cocción variable a 1.500/2.400 W
- 3** Zona de cocción sencilla a 1.200 W
- 4** Panel de control
- 5** Zona de cocción de triple anillo a 800/1.600/2.300 W

Disposición del panel de control

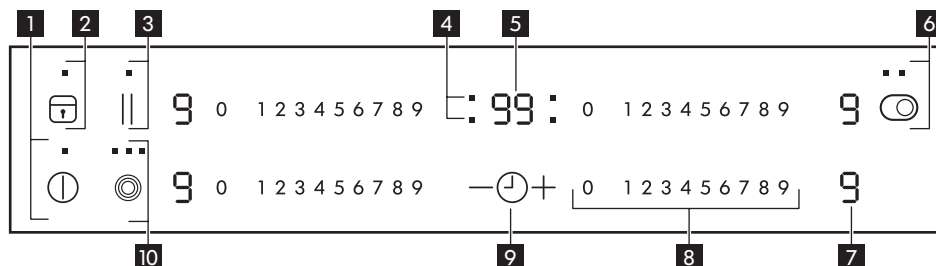

Pulse el símbolo para utilizar el aparato. La pantalla, los indicadores y señales acústicas indican qué funciones están activas.

- 1 Para activar y desactivar la placa de cocción.
 - 2 Para activar y desactivar el bloqueo o el dispositivo de seguridad para niños.
 - 3 Para activar la función STOP+GO.
 - 4 Indicadores de tiempo de las zonas de cocción.
 - 5 Indicador del temporizador: **00 - 99** minutos.
 - 6 Para activar la zona ovalada de cocción variable.
 - 7 Indicador del nivel de potencia: , - .
 - 8 Selector de potencia para elegir los ajustes de potencia.
 - 9 Para aumentar o para reducir el temporizador.
 - 10 Para activar los anillos exteriores.
- i** Si coloca cerca del panel de control un utensilio de cocina mayor que la zona de cocción, el panel puede calentarse.

Imágenes de ajuste de potencia:

| Pantalla | Descripción |
|----------|---|
| | La zona de cocción está apagada. |
| - | La zona de cocción está en funcionamiento. |
| + número | Hay un fallo de funcionamiento. Consulte el capítulo "Solución de problemas". |
| | La zona de cocción continúa estando caliente (calor residual). |
| | La función de bloqueo y el dispositivo de seguridad para niños están activados. |
| | La función de desconexión automática está activada. |
| | STOP+GO está funcionando. |

Indicador de calor residual

⚠ ADVERTENCIA! ¡Peligro de quemaduras por el calor residual! Una vez desactivado el aparato, las zonas de cocción necesitan algo de tiempo para enfriarse. Observe el indicador de calor residual .

Utilice el calor residual para fundir y para mantener calientes los alimentos.

Uso diario

⌚ Activación y desactivación

Toque  durante 1 segundo para encender o apagar el aparato.

Ajuste del nivel de potencia

Toque el selector de potencia en el ajuste que desee. Dado el caso, corrija hacia la izquierda o la derecha. No suelte hasta que alcance el nivel de potencia que desee.

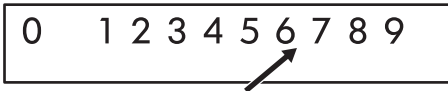

Para activar y desactivar los anillos exteriores

⌚ Para activar y desactivar la zona ovalada

Active la zona ovalada tocando  durante 1 - 2 segundos. Repita el procedimiento para desactivar el anillo exterior.

i Para poder activar la zona ovalada exterior, el anillo interior debe haberse activado.

⌚ Para activar y desactivar los anillos exteriores

Active el anillo interior antes de activar los anillos exteriores tocando  durante 1 - 2 segundos. Para más anillos exteriores, vuelva a tocar el mismo símbolo. Se encenderá el indicador siguiente. Repita el procedimiento para desactivar los anillos exteriores.

⌚ Uso del temporizador

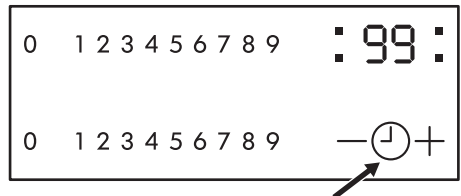

Toque  varias veces hasta que parpadee el indicador de la zona de cocción que

desee. Por ejemplo,  para la zona de cocción frontal derecha.







Toque los símbolos **+** o **-** del temporizador para programar la hora entre **00** y **99** minutos. La cuenta atrás comenzará en cuanto el indicador de la zona de cocción parpadee más lentamente. Ajuste el nivel de potencia que desee.

Cuando se ajusta un nivel de potencia y transcurre el tiempo establecido, suena una señal acústica, **00** parpadea y la zona de cocción se desactiva. Si la zona de cocción no se está utilizando y transcurre el tiempo establecido, suena una señal acústica y la indicación **00** parpadea.

Toque  para desactivar la función en la zona de cocción seleccionada y el indicador de esa zona parpadea más rápido. Toque  para iniciar la cuenta atrás del tiempo restante hasta **00**. El indicador de la zona de cocción se apaga.

STOP+GO



La función ajusta todas las zonas de cocción en funcionamiento al nivel de potencia más bajo . Cuando la función está en funcionamiento, no se puede cambiar el ajuste de potencia. La función no detiene la función del temporizador.

- Para activar esta función pulse . Se encenderá el símbolo .
- Para desactivar la función pulse . Se activará la potencia que se haya seleccionado anteriormente.

Bloqueo

Con las zonas de cocción en funcionamiento, se puede bloquear el panel de control, pero no . Evita el cambio accidental del nivel de potencia.

Ajuste primero la potencia.

Para activar esta función, toque . Se encenderá el símbolo  durante 4 segundos. El temporizador se mantiene activo.





Para detener esta función, toque . Se activará la potencia que se haya seleccionado anteriormente.

La función también se desactiva cuando se apaga el aparato.





Bloqueo de seguridad para niños

Esta función impide el uso accidental del aparato.





Para activar el dispositivo de seguridad para niños

- Encienda el aparato con . **No configure los ajustes de potencia.**
- Toque  durante 4 segundos. Se encenderá el símbolo .
- Apague el aparato con .

Para desactivar el dispositivo de seguridad para niños:

- Encienda el aparato con . **No configure los ajustes de potencia.** Toque  durante 4 segundos. Se encenderá el símbolo .
- Apague el aparato con .



Para anular el dispositivo de seguridad para niños una sola vez









- Encienda el aparato con . Se encenderá el símbolo .
- Toque  durante 4 segundos. **Ajuste la temperatura antes de que transcurran 10 segundos.** Ya puede utilizar el aparato.
- El dispositivo de seguridad para niños se activará de nuevo en cuanto apague el aparato con .

Apagado automático

La función desconecta automáticamente la placa de cocción siempre que:





- todas las zonas de cocción están apagadas.
- no se ajusta un nivel de potencia después de encender la placa de cocción.

- si se cubre cualquier símbolo con algún objeto (sartén, trapo, etc.) durante más de 10 segundos.
- si no se apaga una zona de cocción después de un intervalo de tiempo determinado, no se modifica el nivel de potencia o se produce recalentamiento (por ejemplo, una cacerola hierve sin líquido). Se encenderá el símbolo . Antes de utilizarla de nuevo, es necesario ajustar la zona de cocción en .

| Ajuste de potencia | Desconexión automática después de |
|---|-----------------------------------|
|  ,  -  | 6 horas |
|  -  | 5 horas |
|  | 4 horas |
|  -  | 1,5 horas |

OffSound Control - Activación y desactivación de los sonidos:





Desactivación de los sonidos.
Desactive el aparato.

Toque  durante 3 segundos. La pantalla se enciende y se apaga. Pulse  durante 3 segundos.  se enciende; el sonido está activado. Pulse ;  se enciende y la señal acústica se desactiva.

Cuando está activa esta función, sólo se oye el sonido cuando:

- se toca 
- se coloque algo en el panel de control.

Activación de los sonidos.
Desactive el aparato.

Toque  durante 3 segundos. Los indicadores se encienden y se apagan. Toque  durante 3 segundos.  se enciende porque el sonido está desactivado. Pulse ;  se enciende. El sonido está activado.

Consejos

Ruidos durante el funcionamiento





-  Al conectar una zona de cocción puede que se escuche un breve zumbido. Esto es algo característico de todas las zonas de cocción vitrocerámicas y no afecta al funcionamiento ni a la vida útil del electrodoméstico.

Prevención de daños en el aparato

- La vitrocerámica puede sufrir daños si un objeto se cae encima o recibe el golpe de un recipiente de cocción.
- Los recipientes de cocción fabricados en hierro o aluminio fundido o que tengan la base dañada pueden arañar la base cerámica si se deslizan sobre la superficie de la misma.
- Para evitar que las cacerolas/sartenes o la vitrocerámica sufran daños, no permita que se consuma el líquido de tales recipientes.
- No utilice las zonas de cocción sin utensilios de cocina o con éstos vacíos.
- No cubra ninguna parte del aparato con papel de aluminio. No coloque nunca plástico o ningún otro material que se pueda derretir sobre el aparato.

Mantenimiento y limpieza

Información general

-  **ADVERTENCIA!** Apague el aparato y déjelo enfriar antes de limpiarlo.
-  **ADVERTENCIA!** Por razones de seguridad, no limpie el aparato con limpiadores de chorro de vapor ni de alta presión.
-  **ADVERTENCIA!** Los productos de limpieza corrosivos y abrasivos dañan al aparato. Después de cada uso, limpie el aparato y elimine los restos de comida con agua y detergente líquido. Elimine también cualquier resto de los productos de limpieza.
-  Los rasguños o las manchas oscuras que no salen de la placa vitrocerámica no perjudican el funcionamiento del aparato.



Eliminación de residuos y restos quemados

1. Los restos de alimentos que contienen azúcar o cualquier residuo de plástico o papel de aluminio deben eliminarse de inmediato. En las superficies de vitrocerámicas es mejor utilizar un rascador (no incluido con el aparato). Coloque el rascador inclinado sobre la superficie de la vitrocerámica y elimine la suciedad deslizando la hoja. Limpie la vitrocerámica con un paño húmedo y detergente líquido. Seque a fondo el aparato con un paño limpio y suave.
2. Los restos de cal y agua, las salpicaduras de grasa y las decoloraciones metálicas brillantes se eliminan con un producto comercial para vitrocerámica o acero inoxidable, una vez enfriada la placa.

Solución de problemas

-  **ADVERTENCIA!** Consulte los capítulos sobre seguridad.

Qué hacer si...

| Problema | Posible causa | Solución |
|--|---|---|
| La zona de cocción no se puede encender o no funciona. | El aparato no está conectado a un suministro eléctrico o está mal conectado. | Compruebe si el aparato se ha conectado correctamente a la red eléctrica. Asegúrese de realizar una instalación correcta llamando a un instalador autorizado. |
| | Han pasado más de 10 segundos desde que ha activado el aparato. | Active el aparato de nuevo. |
| | Están activados el bloqueo o el dispositivo de seguridad para niños  . | Desactive el bloqueo contra la manipulación por niños (véase el apartado “Bloqueo contra la manipulación por niños” o “Bloqueo”). |
| | Se han tocado varios sensores a la vez. | Toque solo un símbolo. |
| El aparato emite señales acústicas y se desactiva. | Uno o más sensores han estado cubiertos durante más de 10 segundos. | Descubra los símbolos. |
| El indicador de calor residual no presenta indicación alguna. | La zona de cocción solo ha estado encendida brevemente y no está caliente. | Si la zona de cocción tendría que estar caliente, llame al servicio posventa. |
| No se emite ninguna señal acústica al tocar las teclas del panel. | Las señales están desactivadas. | Active las señales. Consulte el apartado OffSound Control. |
|  en el indicador del nivel de cocción aparecen el símbolo y un número. | Error de componente electrónico. | Desenchufe el aparato del suministro eléctrico durante unos minutos. Quite el fusible, espere un minuto e inserte el fusible de nuevo. Si el problema persiste, asegúrese de realizar una instalación correcta llamando a un instalador autorizado. |







| Problema | Posible causa | Solución |
|---|--|---|
| <p>E6 se ilumina en el indicador del temporizador.</p> | <p>Falta la segunda fase de la alimentación eléctrica.</p> | <p>Compruebe si el aparato se ha conectado correctamente a la red eléctrica. Quite el fusible, espere un minuto e inserte el fusible de nuevo. Si el problema persiste, asegúrese de realizar una instalación correcta llamando a un instalador autorizado.</p> |

En caso de error, trate primero de solucionar el problema por sus medios. Si no lograra subsanar el problema, póngase en contacto con el servicio de atención al cliente de su tienda IKEA. Al final de este manual encontrará una lista completa de contactos IKEA autorizados.

i Si el aparato se ha utilizado de forma incorrecta o si la instalación no ha sido realizada por un técnico homologado se facturará la visita del técnico del servicio o del distribuidor, incluso en el caso de que electrodoméstico se encuentre aún en garantía.

Datos técnicos

Placa de características

| | |
|---|---|
| <p>Made in Germany © Inter IKEA Systems B.V. 1999 702.228.18 21552 IKEA of Sweden AB SE - 343 81 Älmhult</p> <p>IKEA Design and Quality IKEA of Sweden</p> <p>PQM</p> | <p>Model DAGLIG Typ 60 HAD 56 AO 7,1kW PNC 949 594 312 04 S NO 220-240V AC 50-60 Hz</p> <p>     </p> <p>230 V DGT</p> |
|---|---|

La imagen anterior muestra la placa de datos técnicos del aparato (sin el número de serie, que es específico para cada producto), situada debajo de la superficie envolvente.

instrucciones. En caso de necesitar nuestra asistencia en el futuro, esto nos permitirá ayudarle mejor al poder identificar la encimera con precisión. Gracias por su ayuda.

Estimado cliente, conserve la placa de características adicional con el manual de

Eficacia energética

Información de producto de acuerdo con EU 66/2014 válida solo para el mercado de la UE

| | | |
|--|--|--|
| Identificación del modelo | | DAGLIG 702-228-18 |
| Tipo de placa de cocción | | Placa empotrada |
| Número de zonas de cocción | | 4 |
| Tecnología de calentamiento | | Resistencia radiante |
| Diámetro de las zonas de cocción circulares (Ø) | Anterior izquierda Posterior izquierda Anterior derecha | 21,0 cm 14,5 cm 14,5 cm |
| Largo (L) y ancho (A) de la zona de cocción no circular. | Posterior derecha | L 26,5 cm A 17,0 cm |
| Consumo de energía por zona de cocción (EC electric cooking) | Anterior izquierda Posterior izquierda Anterior derecha Posterior derecha | 200,1 Wh / kg 188,0 Wh / kg 188,0 Wh / kg 191,6 Wh / kg |
| Consumo de energía de la placa de cocción (EC electric hob) | | 191,9 Wh / kg |

EN 60350-2 - Aparatos electrodomésticos - Parte 2: Placas de cocción - Métodos de medición del rendimiento

Ahorro de energía

Estos consejos la ayudarán a ahorrar energía al cocinar cada día.

- Cuando caliente agua, utilice solo la cantidad que necesite.
- En la medida de lo posible, cocine siempre con los utensilios de cocina tapados.

- Coloque el utensilio de cocina sobre la zona de cocción antes de encenderla.
- La base del utensilio de cocina debe tener el mismo diámetro que la zona de cocción.
- Coloque los utensilios de cocina pequeños en zonas de cocción pequeñas.
- Coloque el utensilio de cocina directamente en el centro de la zona de cocción.
- Utilice el calor residual para mantener calientes los alimentos o derretirlos.

Aspectos medioambientales

Recicle los materiales con el símbolo . Coloque el material de embalaje en los contenedores adecuados para su reciclaje. Ayude a proteger el medio ambiente y la salud pública, así como a reciclar residuos de aparatos eléctricos y electrónicos. No

deseche los aparatos marcados con el símbolo  junto con los residuos domésticos. Lleve el producto a su centro de reciclaje local o póngase en contacto con su oficina municipal.

GARANTÍA IKEA

¿Qué plazo de validez tiene la garantía de IKEA?

Esta garantía tiene una validez de 5 años a partir de la fecha de compra a IKEA. El recibo original es necesario como prueba de compra. Cualquier reparación efectuada en el aparato durante el periodo de garantía no conlleva la ampliación del plazo de la misma para el aparato.

¿Quién se hará cargo del servicio?

El proveedor de servicios IKEA se hará cargo de la reparación del aparato, ya sea por personal de servicio propio o de un centro de servicio autorizado.

¿Qué cubre la garantía?

La garantía cubre defectos del aparato causados por fallos de material o de fabricación a partir de la fecha de compra a IKEA. La garantía sólo es válida para aparatos de uso doméstico. Las excepciones se especifican en el apartado “¿Qué no cubre la garantía?” Durante el periodo de garantía quedan cubiertos los costes que comporte la corrección del fallo, como: reparaciones, piezas, mano de obra y desplazamiento, siempre que para acceder al aparato no haya sido necesario incurrir en gastos especiales y que el fallo esté relacionado con algún defecto de fabricación o material cubierto por la

garantía. Bajo estas condiciones se aplicarán las directrices de la UE (Nº 99/44/GE) y la legislación vigente en cada país. Las piezas sustituidas pasarán a ser propiedad de IKEA.

¿Qué hará IKEA para corregir el problema?

El proveedor de servicio indicado por IKEA examinará el producto y decidirá, según su propio criterio, si está cubierto por la garantía. Si se considera cubierto, el proveedor de servicio de IKEA o su centro de servicio autorizado, en sus propias instalaciones y según su propio criterio, reparará el producto defectuoso o lo sustituirá por otro producto igual o similar.

¿Qué no cubre la garantía?

- El desgaste y las roturas normales.
- El daño deliberado o negligente, el daño causado por incumplimiento de las instrucciones de funcionamiento, instalación incorrecta o conexión a un voltaje incorrecto, el daño originado por reacciones químicas o electroquímicas, óxido, corrosión o daños producidos por agua incluyendo los causados por exceso de cal, aunque sin limitarse sólo a estos, el daño causado por condiciones ambientales anormales.
- Las partes fungibles, incluidas las pilas y bombillas.

- Las piezas no funcionales y decorativas que no afectan al uso normal del aparato, incluidos los arañazos o las posibles diferencias en el color.
- El daño accidental causado por objetos o sustancias extraños o por la limpieza o desmontaje de filtros, sistemas de descarga o dosificadores de detergente.
- El daño de las piezas siguientes: vitrocerámica, accesorios, cestos de cubiertos y vajilla, tubos de alimentación y descarga, material sellante o aislante, bombillas y tapas de bombilla, visores digitales, mandos, carcasa y piezas de la carcasa. A menos que se pueda probar que tales daños han sido causados por defectos de fabricación.
- Casos en los que no se ha podido apreciar un fallo durante la visita del técnico de servicio.
- Reparaciones realizadas por un centro de servicio técnico no autorizado por el proveedor o en las que no se hayan utilizado piezas originales.
- Reparaciones causadas por una instalación defectuosa o no acorde con las especificaciones.
- El uso del aparato en un entorno no doméstico, por ejemplo, para uso profesional.
- Daños causados durante el transporte. Si un cliente transporta el producto a su domicilio o a otra dirección, IKEA no se hará responsable de los daños que puedan producirse durante el transporte. No obstante, si IKEA se encarga de entregar el producto en la dirección suministrada por el cliente, esta garantía cubrirá los daños que pudieran producirse durante el transporte.
- Coste de la instalación inicial del aparato de IKEA. Sin embargo, si un proveedor de servicio de IKEA o su centro de servicio autorizado repara o sustituye el aparato según las condiciones de esta garantía, el proveedor de servicio o el centro de servicio autorizado reinstalará el

aparato reparado o instalará el aparato de sustitución, según sea necesario.

Esta restricción no se aplica al trabajo realizado para adaptar el aparato a las especificaciones técnicas y de seguridad de otro país de la UE, siempre que sea efectuado por un profesional homologado en el que se utilicen piezas originales.

¿Cómo se aplica la legislación de los países?

La garantía de IKEA le otorga a Usted derechos legales específicos que cubren o superan todos los requisitos legales locales y que pueden variar de un país a otro.

Área de validez

Para los aparatos comprados en un país de la UE y trasladados a otro país de la UE, los servicios se facilitarán conforme a las condiciones de garantía normales vigentes en el nuevo país. La obligación de realizar los servicios comprendidos en la garantía sólo existe si:

- el aparato cumple y se ha instalado según las especificaciones técnicas del país en el que se plantea la reclamación;
- el aparato cumple y se ha instalado según las instrucciones de montaje y la información de seguridad para el usuario;

Servicio posventa especializado en aparatos de IKEA:

No dude en ponerse en contacto con el Servicio posventa de IKEA para:

1. plantear una reclamación bajo los términos de la garantía;
2. solicitar ayuda sobre la instalación de un aparato de IKEA en el mueble de cocina apropiado de IKEA. El servicio no ofrecerá información relacionada con:
 - la instalación general de la cocina IKEA;

- la conexiones eléctricas (si la máquina viene sin enchufe ni cable), hidráulicas o de gas, ya que deben ser realizadas por un técnico profesional homologado.
3. aclaraciones sobre el contenido y las especificaciones del manual del usuario del aparato IKEA.

Para poder ofrecerle la mejor asistencia, rogamos que lea atentamente las instrucciones de montaje y/o la sección Manual del Usuario de este folleto antes de ponerse en contacto con nosotros.

¿Cómo puede localizarnos cuando necesite nuestro servicio?



Consulte la última página de este manual, donde encontrará una lista completa de los contactos designados por IKEA y los números de teléfono correspondientes.

- i** Para poder ofrecerle el servicio más rápido, recomendamos utilizar los números de teléfono específicos que encontrará en una lista al final del manual. Consulte siempre los números en el folleto del aparato específico para el que solicita asistencia. Antes de llamar, tenga a mano el número de artículo IKEA (código de 8 dígitos) y el Número de Serie (Código de 8 dígitos que puede encontrarse en la placa de características) del aparato para el que solicita asistencia.

i ¡GUARDE EL RECIBO DE COMPRA!

Es su prueba de compra y el documento imprescindible para que la garantía sea válida. Observe también que el recibo indica el nombre y número de artículo IKEA (código de 8 dígitos) de cada aparato que compra.

¿Necesita más ayuda?

Si desea realizar alguna consulta no relacionada con el Servicio posventa de sus aparatos, póngase en contacto con el centro de llamadas de la tienda IKEA más próxima. Recomendamos que lea atentamente la documentación del aparato antes de ponerse en contacto con nosotros.

| Country | Phone number | Call Fee | Opening time |
|---------------------------|---|---|--|
| België | 070 246016 | Binnenlandse gesprekskosten | 8 tot 20. Weekdagen |
| Belgique | | Tarif des appels nationaux | 8 à 20. En semaine |
| България | 00359888164080 0035924274080 | Такса за повикване от страната | От 9 до 18 ч в работни дни |
| Česká republika | 246 019721 | Cena za místní hovor | 8 až 20 v pracovních dnech |
| Danmark | 70 15 09 09 | Landstakst | man. - fre. 09.00 - 20.00 lør. - søn. 09.00 - 18.00 |
| Deutschland | +49 1806 33 45 32* | * 0,20 €/Verbindung aus dem Festnetz max. 0,60 €/Verbindung aus dem Mobilfunknetz | Werktags von 8.00 bis 20.00 |
| Ελλάδα | 211 176 8276 | Υπεραστική κλήση | 8 έως 20 κατά τις εργάσιμες ημέρες |
| España | 91 1875537 | Tarifa de llamadas nacionales | De 8 a 20 en días laborables |
| France | 0170 36 02 05 | Tarif des appels nationaux | 9 à 21. En semaine |
| Hrvatska | 00385 1 6323 339 | Trošak poziva 27 lipa po minuti | radnim danom od ponedjeljka do petka od 08:00 do 16:00 |
| Ireland | 0 14845915 | National call rate | 8 till 20 Weekdays |
| Ísland | 5880503 | Innanlandsgjald fyrir síma | 9 til 18. Virka daga |
| Italia | 02 00620818 | Tariffa applicata alle chiamate nazionali | dalle 8 alle 20 nei giorni feriali |
| Κυπρος | 22 030 529 | Υπεραστική κλήση | 8 έως 20 κατά τις εργάσιμες ημέρες |
| Lietuva | 5 230 06 99 | Nacionalinių pokalbių tarifai | Pr. - Ketv.: 8:00 – 12:00, 12:45 – 17:00 Pntk.: 8:00 - 12:00, 12:45 - 15:45 |
| Magyarország | 061 998 0549 | Belföldi díjszabás | Hétköznap 8 és 10 óra között |
| Nederland Luxembourg | 0900 - 235 45 32 (0900-BEL IKEA) 0031 - 50 316 8772 (internationaal) | Geen extra kosten. Alleen lokaal tarief. | ma-vr: 8.00 - 21.00 zat: 9.00 - 21.00 zon / pub. vakantie: 10.00 - 18.00 |
| Norge | 22 72 35 00 | Takst innland | 8 til 20 ukedager |
| Österreich | +43-1-2056356 | max. 10 Cent/min. | Mo - Fr 8.00 - 20.00 Uhr |
| Polska | 801 400 711 | Stawka wg taryfy krajowej | Od 8 do 20 w dni robocze |
| Portugal | 211557985 | Chamada Nacional | 9 às 21. Dias de Semana *excepto feriados |
| România | 021 211 08 88 | Tarif apel național | 8 - 20 în zilele lucrătoare |
| Россия | 8 495 6662929 | Действующие телефонные тарифы | с 8 до 20 по рабочим дням Время московское |
| Schweiz | 031 5500 324 | Tarif für Anrufe im Bundesgebiet | 8 bis 20 Werktage |
| Suisse | | Tarif des appels nationaux | 8 à 20. En semaine |
| Svizzera | | Tariffa applicata alle chiamate nazionali | dalle 8 alle 20 nei giorni feriali |
| Slovensko | (02) 3300 2554 | Cena vnútroštátneho hovoru | 8 až 20 v pracovných dňoch |
| Suomi | 030 6005203 | Lankapuhelinverkoista 0,0835 €/puhelu + 0,032 €/min Matkapuhelinverkoista 0,192 €/min | arkipäivisin 8.00 - 20.00 |
| Sverige | 0775 700 500 | lokalsamtal (lokal taxa) | mån-fre 8.30 - 20.00 lör-sön 9.30 - 18.00 |
| Україна | 044 586 2078 | Міжміські дзвінки платні | 9 - 21 в робочі дні |
| United Kingdom | 020 3347 0044 | National call rate | 9 till 21. Weekdays |
| Србија | +381 11 7 555 444 (ако позивате изван Србије) 011 7 555 444 (ако позивате из Србије) | Цена позива у националном саобраћају | Понедељак – субота: 09 – 20 Недеља: 09 – 18 |
| Eesti, Latvija, Slovenija | | www.ikea.com | |

